



LUXENVEL

depuis 1960

Imprim
Luxe®
La France imprime sa marque



25, boulevard Armand Hayem - 95680 MONTLIGNON

Téléphone : 01 34 16 05 82

Email : info@luxenvel.fr web : www.luxenvel.fr

Après le regroupement en 2016 des sociétés EXPRES ENVELOP et ANVELSAC, pour former LUXENVEL, nous vous proposons pour 2017 deux gammes d'enveloppes plus étoffées pour répondre plus largement à vos besoins.

Située à 15 km de Paris, notre entreprise a acquis un savoir faire connu et reconnu par les professionnels (annonceurs, imprimeurs, agences et clients premium) dans la fabrication d'enveloppes de luxe sur mesure sur tous les papiers de 70 à 300 g.

Avec une capacité de production de 500000 à 1 million d'enveloppes par jour et des approvisionnements journaliers de matières premières, il nous est important de vous faire bénéficier du meilleur de nos expériences en vous proposant :

- Une gamme **stock CLASSIQUE** pour couvrir vos besoins les plus récurrents.
- Une **offre SENSATION**, imaginée et conçue pour satisfaire des demandes ponctuelles.
- L'accès immédiat à nos **2500 formes de découpe disponibles en stock**, pour des commandes minimum de 5000 exemplaires.

La notoriété de LUXENVEL s'est fondée sur la qualité, la maîtrise des papiers, des techniques d'impression et le respect de nos délais.

L'engagement que nous prenons sera de vous offrir, comme toujours des enveloppes fabriquées avec le même niveau d'exigence que nos enveloppes sur mesure.

Pour compléter vos attentes nous vous proposons aussi des solutions :

- **D'impression** flexo, offset (1 coul, 2 coul ou quadrichromie), sérigraphie, marquage à chaud, gaufrage, timbrage, micro perforation et impression d'étiquettes personnalisées à l'adresse y compris pour nos enveloppes couleurs.
- **De façonnage et de packaging** grâce à notre atelier de pliage main et l'ensemble de notre outil industriel pour rainer, plier, découper, perforer, coller afin de confectionner des petites productions de 500 à 5000 exemplaires.

L'exigence du beau, de la qualité et du respect des délais est une priorité pour nous.

Toute notre équipe est à votre disposition pour vous conseiller et vous accompagner dans la mise en place de vos projets.

Florian de DROUAS
Directeur du Site

Florent de LA MORANDIERE
Directeur Commercial





Enveloppes stock **CLASSIQUE**

PREMIUM

Offset blanc, patte trapèze adhésive.

POCHETTE

Offset blanc, patte trapèze adhésive.

ELEGANCE

Offset blanc, patte pointue gommée.

DOS CARTON

Offset blanc, patte trapèze adhésive.

MECANISABLE

Offset blanc, patte trapèze gommée.

FENÊTRE

Offset blanc, patte trapèze.

COULEURS

Papier de création, patte trapèze adhésive.



Enveloppes – **BLANCHE**

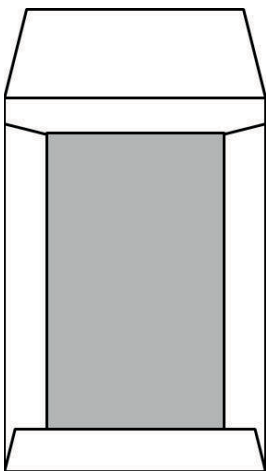
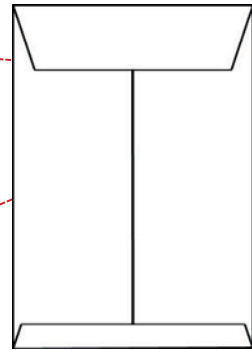
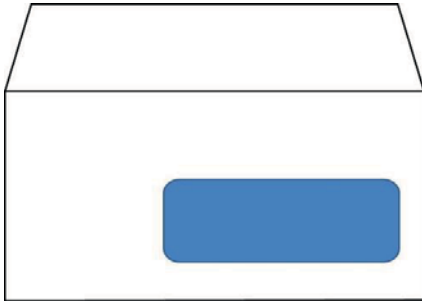
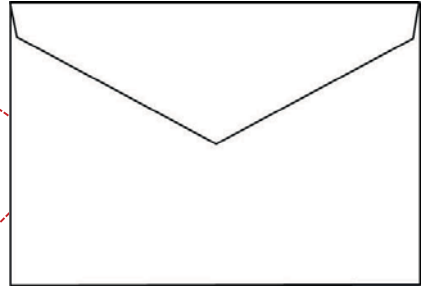
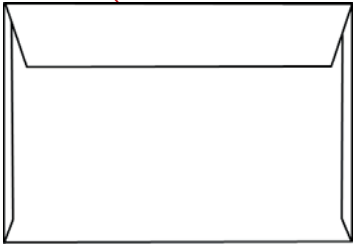

Collection

PREMIUM

Ma coupe est en patte trapèze.
Je bénéficie d'un beau papier extra blanc.
On a sélectionné pour moi un vélin en 120g.
Vous me fermerez avec une bande adhésive.

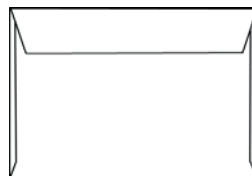

Format	Référence	Poids (g)	Boite de	Fermeture	Forme	Prix € ht la boîte	Prix € ht le mille
90 x 140	EL 90	4	250 ex	bande adhésive	rectangle	23	78
110 x 220	EL 110	7	250 ex	bande adhésive	rectangle	29	97
114 x 162	EL 114	6	250 ex	bande adhésive	rectangle	26	85
115 x 310	EL 115	11	250 ex	bande adhésive	rectangle	56	185
120 x 320	EL 120	12	250 ex	bande adhésive	rectangle	40	133
130 x 170	EL 130 L	7	250 ex	bande adhésive	rectangle	33	111
135 x 185	EL 135	8	250 ex	bande adhésive	rectangle	37	122
160 x 310	EL 160 L	15	250 ex	bande adhésive	rectangle	49	162
162 x 229	EL 162	11	250 ex	bande adhésive	rectangle	41	131
176 x 250	EL 176	13	250 ex	bande adhésive	rectangle	44	145
190 x 250	EL 190	14	250 ex	bande adhésive	rectangle	56	188
229 x 324	EL 229	20	250 ex	bande adhésive	rectangle	59	197
130 x 130	EL 130	6	250 ex	bande adhésive	Carré	30	99
140 x 140	EL 140	6	250 ex	bande adhésive	Carré	31	104
150 x 150	EL 150	8	250 ex	bande adhésive	Carré	34	113
160 x 160	EL 160	8	250 ex	bande adhésive	Carré	37	124
165 x 165	EL 165	8	250 ex	bande adhésive	Carré	38	126
170 x 170	EL 170	9	250 ex	bande adhésive	Carré	42	140
185 x 185	EL 185	10	250 ex	bande adhésive	Carré	47	158
200 x 200	EL 200	12	250 ex	bande adhésive	Carré	50	168
220 x 220	EL 220	14	250 ex	bande adhésive	Carré	55	182
225 x 225	EL 225	15	250 ex	bande adhésive	Carré	58	193

(X) = stock limité pour 2017

tarif exprimé hors frais de port

Collection

POCHETTES

Avec mon ouverture sur le petit côté ma ligne s'allonge.
Mon papier vélin 120 g sublime votre communication.
Ma patte est trapèze et vous me fermerez avec ma bande adhésive.
Vous trouverez 7 formats disponibles.

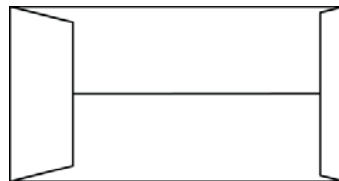

Format	Référence	Poids (g)	Boite de	Fermeture	Fenêtre	Prix € ht la boîte	Prix € ht le mille
110 x 220	SAC 110	7	500 ex	bande adhésive	sans	109	181
115 x 324	SAC 115	12	500 ex	bande adhésive	sans	70	116
125 x 324	SAC 125	12	500 ex	bande adhésive	sans	80	133
162 x 229	SAC 162	12	400 ex	bande adhésive	sans	71	119
162 x 324	SAC 1632	16	500 ex	bande adhésive	sans	103	172
229 x 324	SAC 229	21	250 ex	bande adhésive	sans	42	141
260 x 330	SAC 260	24	250 ex	bande adhésive	sans	90	300

(X) = stock limité pour 2017

tarif exprimé hors frais de port

Collection

ELEGANCE

Egérie du luxe et de la tradition... je m'habille en patte pointue, dans un vélin extra blanc 120 g et ma fermeture est gommée.

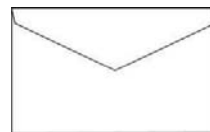

Vous pouvez m'embellir d'une sérigraphie, d'un marquage à chaud, d'un gaufrage ou tout simplement d'un repiquage élégant.

Format	Référence	Poids (g)	Boite de	Fermeture	Forme	Prix € ht la boîte	Prix € ht le mille	
65 x 95	X 65	2	250 ex	Gommée	rectangle	42	141	
90 x 140	X 90	4	250 ex	Gommée	rectangle	21	70	
110 x 220	X 110	7	250 ex	Gommée	rectangle	30	100	x
110 x 275	X 110 L	9	250 ex	Gommée	rectangle	36	120	
114 x 162	X 114	6	250 ex	Gommée	rectangle	20	65	
120 x 125	X 120 C	4	250 ex	Gommée	rectangle	23	78	x
120 x 200	X 120	7	250 ex	Gommée	rectangle	30	100	
130 x 170	X 130	7	250 ex	Gommée	rectangle	27	89	
135 x 185	X 135	7	250 ex	Gommée	rectangle	27	91	
140 x 145	X 140	6	250 ex	Gommée	rectangle	29	96	
150 x 225	X 150	9	250 ex	Gommée	rectangle	34	113	x
162 x 229	X 162	10	250 ex	Gommée	rectangle	30	100	
165 x 205	X 165 L	9	250 ex	Gommée	rectangle	32	105	
170 x 250	X 170 L	12	250 ex	Gommée	rectangle	33	111	
190 x 250	X 190	13	250 ex	Gommée	rectangle	49	163	
229 x 324	X 229	21	250 ex	Gommée	rectangle	57	190	
165 x 165	X 165	8	250 ex	Gommée	Carré	28	92	
170 x 170	X 170	9	250 ex	Gommée	Carré	35	115	x
185 x 185	X 185	10	250 ex	Gommée	Carré	46	156	
200 x 200	X 200	11	250 ex	Gommée	Carré	47	158	x
210 x 210	X 210	12	250 ex	Gommée	Carré	48	161	x
220 x 220	X 220	13	250 ex	Gommée	Carré	49	162	
230 x 230	X 230	15	250 ex	Gommée	Carré	51	169	x
310 x 310	X 310	26	250 ex	Gommée	Carré	82	273	

(X) = stock limité pour 2017

tarif exprimé hors frais de port

Collection

DOS CARTON

Assemblée avec un dos carton je protège bien vos documents. Vous me fermez facilement avec une patte trapèze adhésive . Je reste de belle qualité avec mon papier vélin blanc 120 g.

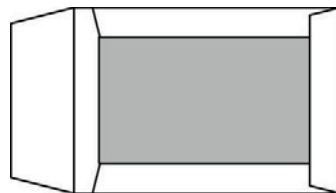

Format	Référence	Poids (g)	Boite de	Fermeture	Forme	Prix € ht la boîte	Prix € ht le mille	
150 x 210	DC 15	20	250 ex	bande adhésive	rectangle	39	193	x
200 x 270	DC 20	30	100 ex	bande adhésive	rectangle	40	230	x
229 x 324	DC 23 B	40	125 ex	bande adhésive	rectangle	42	256	
260 x 330	DC 26 B	51	100 ex	bande adhésive	rectangle	45	292	
320 x 430	DC 32 A	80	100 ex	bande adhésive	rectangle	49	375	
530 x 670	DC 53	320	25 ex	bande adhésive	rectangle	80	1218	x

(X) = stock limité pour 2017

tarif exprimé hors frais de port

Collection

MECANISABLE

Je ferai partie de toutes vos opérations de Marketing Direct.
Je suis mécanisable pour nos amis routeurs.
Ma coupe est en patte trapèze.
Je reste belle avec mon papier en vélin extra blanc en 90 ou 120 g.



Format	Référence	Poids (g)	Boite de	Fermeture	Gr	Format	Prix € ht la boîte	Prix € ht le mille
114 X 162	PM 114	5,5	500 ex	gommée	120g	rectangle	45	75
115 X 225	PM 115	7,2	500 ex	gommée	120g	rectangle	45	74
115 x 310	PM 115 L	10	250 ex	gommée	120g	rectangle	45	140
120 X 320	PM 120	8,6	500 ex	gommée	90g	rectangle	65	108
160 X 310	PM 160	15	500 ex	gommée	120g	rectangle	78	130
162 X 229	PM 162	11,1	500 ex	gommée	120g	rectangle	38	64
229 X 324	PM 229	19,5	250 ex	gommée	120g	rectangle	113	188
140 x 140	EM 140	4,4	500 ex	gommée	90g	carré	34	56
160 x 160	EM 160	5,9	500 ex	gommée	90g	carré	29	49
165 x 165	EM 165	8	500 ex	gommée	120g	carré	35	58
170 x 170	EM 170.9	6,7	500 ex	gommée	90g	carré	37	62
170 x 170	EM 170.12	8,7	500 ex	gommée	120g	carré	44	74
185 x 185	EM 185	7,7	500 ex	gommée	90g	carré	51	85
200 x 200	EM 200	9	500 ex	gommée	90g	carré	61	101
225 x 225	EM 225.9	11,4	500 ex	gommée	90g	carré	63	105
225 x 225	EM 225	15,2	500 ex	gommée	120g	carré	75	125

(X) = stock limité pour 2017

tarif exprimé hors frais de port

Collection

FENÊTRE

Mon principal atout est ma fenêtre.
Je suis sur un beau vélin en 90g et 120g.
Ma coupe est en patte trapèze gommée ou adhésive.

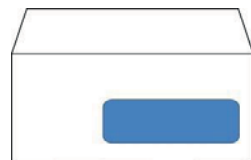

Je ferai partie de vos opérations de Marketing Direct ou Commerciales.
Je peux vous offrir toutes les techniques d'impression et la pose d'étiquette .

Format	Référence	Poids (g)	Boite de	Fermeture	fenêtre	Prix € ht la boîte	Prix € ht le mille
110 x 220	F 110	7,2	500 ex	bande adhésive 120°	35 x 100 20/20	64	106
162 x 229	F 162	11,1	250 ex	bande adhésive 120°	45 X 100 20/60	32	106
162 x 229	F 162 M	11,1	500 ex	Gommée Mécanisable 120°	45 X 100 20/60	64	106
225 x 225	F 225	11,4	500 ex	Gommée Mécanisable 90°	45 x 100 20/20	66	110
229 x 324	F 229	19,5	250 ex	bande adhésive 120°	50 x 100 60/20	63	210
229 x 324	F 229 M	19,5	250 ex	Gommée Mécanisable 120°	50 x 100 60/20	60	200
229 x 324 Pochette	SAC 229 F	20,8	250 ex	bande adhésive 120°	50 x 105 52/20	38	128

(X) = stock limité pour 2017

tarif exprimé hors frais de port



Enveloppes – COULEURS

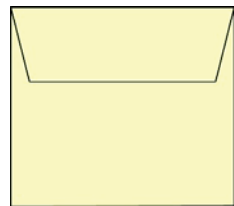
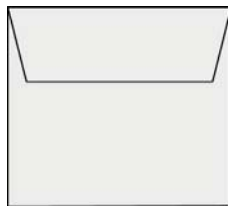
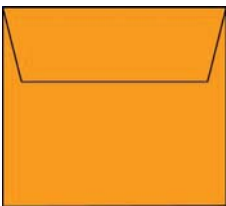
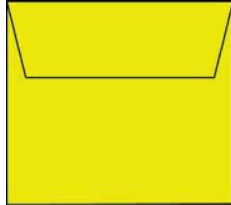
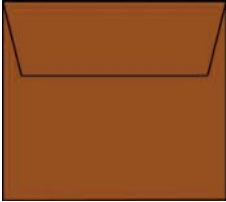
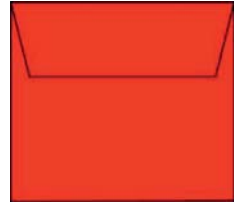
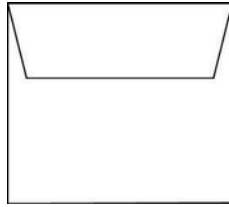
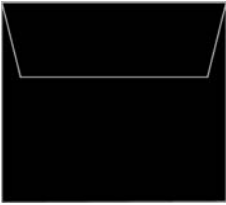

Collection

EBENE

Ma robe est d'un noir intense et profond.
Mon papier est dans un vélin supérieur 120g.
Ma coupe est en patte trapèze .
Je bénéficie de 11 formats disponibles pour tous vos évènements.

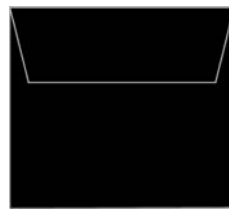

Relevez mon noir intense avec de très belles impressions en SERIGRAPHIE,
en MARQUAGE A CHAUD ou exploitez la subtilité du GAUFRAGE pour
donner du relief à votre message.

Format	Référence	Poids (g)	Boite de	Fermeture	Couleur	Prix € ht la boîte	Prix € ht le mille	
110 x 220	EBN 110	7	250 ex	bande adhésive	noir	54	167	x
114 x 162	EBN 114	6	250 ex	bande adhésive	noir	48	148	
115 x 310	EBN 115	11	250 ex	bande adhésive	noir	86	265	
130 x 130	EBN 130	6	250 ex	bande adhésive	noir	50	154	x
135 x 185	EBN 135	8	250 ex	bande adhésive	noir	53	162	
145 x 145	EBN 145	7	250 ex	bande adhésive	noir	51	158	x
160 x 310	EBN 160	15	250 ex	bande adhésive	noir	101	312	
162 x 229	EBN 162	10	250 ex	bande adhésive	noir	62	192	
165 x 165	EBN 165	8	250 ex	bande adhésive	noir	58	180	
220 x 220 (P)	EBN 220	14	250 ex	bande adhésive	noir	84	260	
229 x 324 (P)	EBN 229	20	250 ex	bande adhésive	noir	135	416	

(X) = stock limité pour 2017

(P) = pochette

tarif exprimé hors frais de port

Collection

IVORY

La tradition délicate de mon ivoire me rend élégante naturellement.
La modernité de mes pattes trapèzes, associée au très beau papier
en vélin 120g, donnera une touche de classe moderne à votre marque.
L'ajout d'une belle impression révélera avantagement votre
communication.

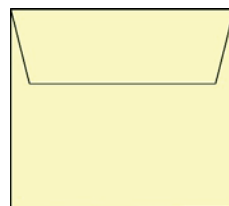

Format	Référence	Poids (g)	Boite de	Fermeture	Couleur	Prix € ht la boîte	Prix € ht le mille	
110 x 220	IV 110	7	250 ex	bande adhésive	ivoire	40	123	x
114 x 162	IV 114	6	250 ex	bande adhésive	ivoire	35	109	
130 x 130	IV 130	6	250 ex	bande adhésive	ivoire	41	129	
162 x 229	IV 162	10	250 ex	bande adhésive	ivoire	49	151	x
165 x 165	IV 165	8	250 ex	bande adhésive	ivoire	46	141	
185 x 185	IV 185	10	250 ex	bande adhésive	ivoire	56	173	
220 x 220 (P)	IV 220	14	250 ex	bande adhésive	ivoire	67	205	

(X) = stock limité pour 2017

(P) = pochette

tarif exprimé hors frais de port

Une gamme haute en couleur pour vous démarquer dans votre communication.

Nous sommes de belles enveloppes fabriquées en papier de création.

Notre coupe est en patte trapèze pour coller aux tendances actuelles.

Vous nous fermerez avec une bande adhésive.

Tous les modes d'impression sont possibles y compris le repiquage adresse.

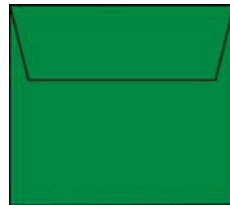
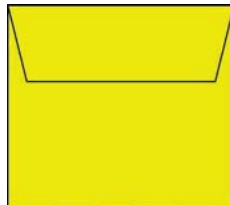
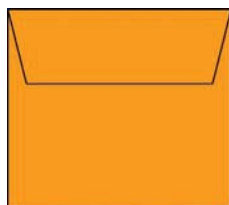
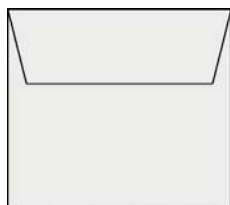
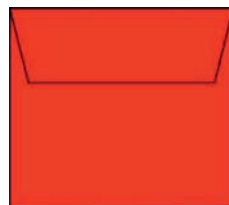
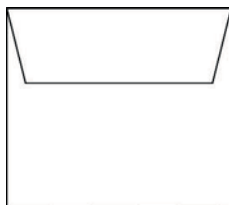

Format	Référence	Poids (g)	Boite de	Fermeture	Couleur	Prix € ht la boîte	Prix € ht le mille	
130 x 130	C 130 R	6	250 ex	bande adhésive	rouge	48	148	x
165 x 165	C 165 R	8	250 ex	bande adhésive	rouge	54	166	
220 x 220	C 220 R	14	250 ex	bande adhésive	rouge	85	260	x

(X) = stock limité pour 2017

tarif exprimé hors frais de port

130 x 130	C 130 J	6	250 ex	bande adhésive	jaune	48	148	x
165 x 165	C 165 J	8	250 ex	bande adhésive	jaune	54	166	
220 x 220	C 220 J	14	250 ex	bande adhésive	jaune	85	260	x

(X) = stock limité pour 2017

tarif exprimé hors frais de port

130 x 130	C 130 V	6	250 ex	bande adhésive	vert	48	148	x
165 x 165	C 165 V	8	250 ex	bande adhésive	vert	54	166	
220 x 220	C 220 V	14	250 ex	bande adhésive	vert	85	260	x

(X) = stock limité pour 2017

tarif exprimé hors frais de port

165 x 165	T 165 BLANC	8	250 ex	bande adhésive	blanc	60	186	x
165 x 165	T 165 KRAFT	8	250 ex	bande adhésive	kraft	60	114	
165 x 165	T 165 ARGENT	8	250 ex	bande adhésive	argent	94	290	
165 x 165	T 165 OR	8	250 ex	bande adhésive	or	97	300	

(X) = stock limité pour 2017

tarif exprimé hors frais de port



Enveloppes stock **SENSATION**

Cette collection inédite a pour but de vous présenter notre savoir faire, de vous faire partager de nouvelles expériences et vous suggérez de nouvelles idées que vous pourriez développer avec nous cette année.

La gamme sensation est une sélection de produits exclusifs, disponible sous 10 jours ouvrés, qui vous laisse la possibilité de les personnaliser à votre mesure et de répondre à vos exigences créatives.

LUXE COLOR

Le respect de la couleur de votre marque.

DOUBLURE SOIE

L'élégance retrouvée de la doublure soie.

CATALOGUE LUXE

Je vous enveloppe et protège avec élégance.

CHINE

Je suis conçue pour le nouvel an chinois.

CLIENTS – FIDELITE

Une solution à vos besoins récurrents.

BLACK FRIDAY

Le dernier vendredi du mois de novembre.

COSTUME

L'enveloppe des boutons de costume !!!

RESTAURANTS

L'étui de vos couverts.



Enveloppes stock **SENSATION**

Cette collection inédite a pour but de vous présenter notre savoir faire, de vous faire partager de nouvelles expériences et vous suggérez de nouvelles idées que vous pourriez développer avec nous cette année.

La gamme sensation est une sélection de produits exclusifs, disponible sous 10 jours ouvrés, qui vous laisse la possibilité de les personnaliser à votre mesure et de répondre à vos exigences créatives.

LUXE COLOR

Le respect de la couleur de votre marque.

DOUBLURE SOIE

L'élégance retrouvée de la doublure soie.

CATALOGUE LUXE

Je vous enveloppe et protège avec élégance.

CHINE

Je suis conçue pour le nouvel an chinois.

CLIENTS – FIDELITE

Une solution à vos besoins récurrents.

BLACK FRIDAY

Le dernier vendredi du mois de novembre.

COSTUME

L'enveloppe des boutons de costume !!!

RESTAURANTS

L'étui de vos couverts.

Je suis imaginée et conçue pour m'adapter parfaitement au format de votre catalogue.

Je me déforme avec élégance pour en épouser l'épaisseur.

Je protégerai avec efficacité les plus beaux documents, y compris les angles de votre catalogue.

Je vous offre un très beau papier de création extra blanc 170g.

On me ferme avec une patte adhésive et si vous le souhaitez vous pouvez aussi bénéficier d'une ouverture "Crocodile" (facilitant l'ouverture).

Bien évidemment, vous pourrez m'embellir en exploitant toutes les techniques d'impression haut de gamme (Marquage à Chaud, vernis brillant, gaufrage, estampage, quadrichromie, pelliculage...).

Délai de Livraison de votre enveloppe catalogue : 10 jours ouvrés à réception de votre commande et du BAT validé. (délais hors impression).

Pour la partie impression je vous invite à nous demander un devis qui vous sera communiqué dans les 24H.

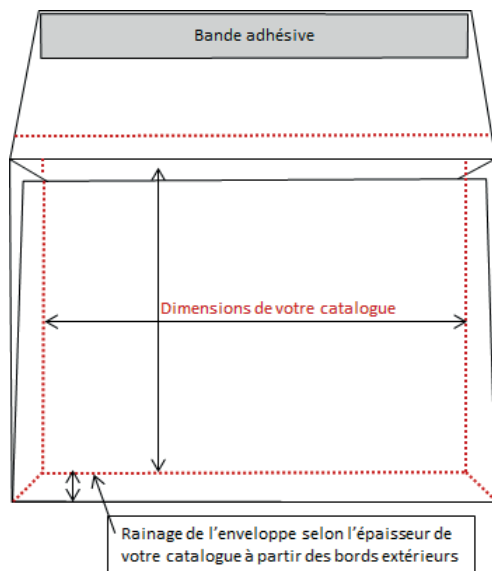

Format Catalogue	Format Enveloppe	Référence	Boite de	Papier et Fermeture	NB exemplaires / commande	Prix € ht le mille
100 X 150	120 X 170	CL 120	500 ex	Papier Création Pur blanc en 170g avec fermeture par bande adhésive	1000 ex.	1 260 €
					de 5000 ex. à 10000 ex.	310 €
					de 10000 ex. à 15000 ex.	190 €
					1000 ex.	1 330 €
150 X 210	170 X 240	CL 150	500 ex	Papier Création Pur blanc en 170g avec fermeture par bande adhésive	de 5000 ex. à 10000 ex.	355 €
					de 10000 ex. à 15000 ex.	240 €
					1000 ex.	1 495 €
					de 5000 ex. à 10000 ex.	390 €
200 X 200	220 X 220	CL 220	500 ex	Papier Création Pur blanc en 170g avec fermeture par bande adhésive	de 10000 ex. à 15000 ex.	260 €
					1000 ex.	1 570 €
					de 5000 ex. à 10000 ex.	480 €
					de 10000 ex. à 15000 ex.	340 €

Livraison sous 10 jours ouvrés à réception de votre commande et BAT validé

Tarif hors frais de port sans impression

L'enveloppe du nouvel an chinois répond en tout point aux attentes et traditions CHINOISES.

C'est un moment privilégié qui permet d'emballer discrètement les dons d'argent.

Certaines grandes marques ne s'y trompent pas en l'intégrant dans leur communication.

ROUGE SANG

Le papier sélectionné est de couleur Rouge SANG, synonyme de bonheur et de chance en chine (papier création 120g ULTRA RED).

BILLETS YUAN

Le format de la pochette est conçue pour s'adapter à tous les billets YUAN (format pochette, ouverture petit côté en 90 mm X 170 mm).

ECRITURE OR

Avec une typographie et logo en OR, vous collerez parfaitement aux symboles de Luxe et de Richesse en chine (impression en option).

TRADITION & MODERNITE

Traditionnelle par son format 90 x 170 et moderne avec ses 3 pattes de fermeture au choix.

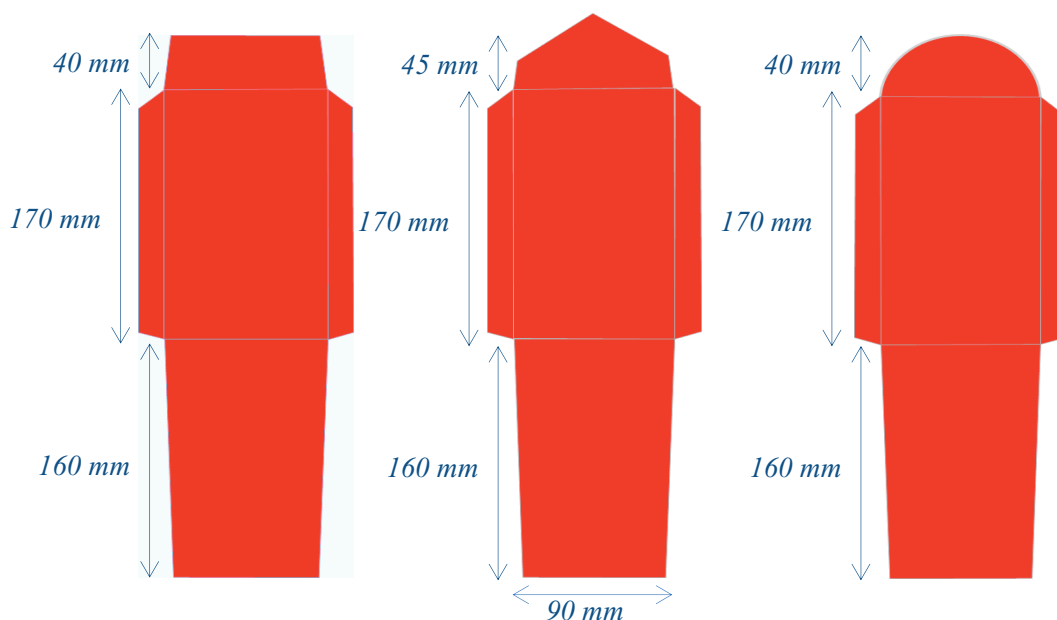

Format	Papier	Patte	Boîte de	Fermeture au choix	Prix € HT le mille			
					< à 3000 ex	< à 5000 ex	< à 10000 ex	< à 15000 ex
90 X 170	ROUGE - ULTRA RED 120g	Arrondie	500 ex	Encoche	617 €	355 €	250 €	175 €
		Trapèze		Bande adhésive				
		Pointue		Gommée				

En partenariat avec **PAPETERIES DE MONTSEGUR** qui nous fournit un papier de soie français de grande qualité, nous vous proposons pour 2017 une collection d'enveloppes de luxe avec doublure soie posée à la main.

Ensemble nous avons sélectionné les couleurs de doublure et les formats disponibles en stock immédiat.

Caractéristiques Techniques enveloppes stock

- Enveloppe : Papier de création pur blanc texturé en 120g
- Doublure : papier de soie 18° BLANC , CREME, ROUGE , BLEU , OR
- Format disponible : 110 X 220 - 114 x 162 - 162 x 229

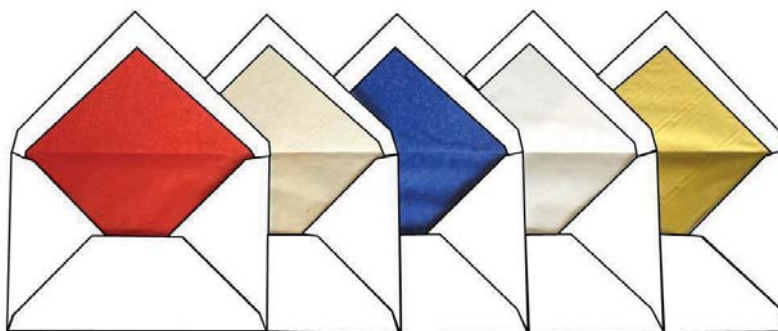

IMPORTANT : ne bridez pas votre créativité, car comme toujours nous pourrons répondre à vos exigences de formats, de papier et de couleur doublure

Format	Papier Enveloppe	Doublure Soie	Couleur référence	Patte	Boîte de	Prix € ht la boîte	Prix € ht le mille
110 x 220	papier de création texturé en vélin blanc 120g	papier de soie en 18g	110 BLANC	Pointue Gommée	250 ex	71 €	234 €
			110 CREME				
			110 ROUGE				
			110 OR				
			110 BLEU				
114 x 162	papier de création texturé en vélin blanc 120g	papier de soie en 18g	114 BLANC	Pointue Gommée	250 ex	78 €	258 €
			114 CREME				
			114 ROUGE				
			110 OR				
			114 BLEU				
162 x 229	papier de création texturé en vélin blanc 120g	papier de soie en 18g	162 BLANC	Pointue Gommée	250 ex	95 €	319 €
			162 CREME				
			162 ROUGE				
			162 OR				
			162 BLEU				

Livraison sous 72 heures dans toute la France

Tarif hors frais de port

J'ai la taille parfaite pour recevoir un ticket de caisse, une carte de fidélité, le badge de votre hôtel, un coupon de réduction, un échantillon parfumé, la notice de garantie.....

Ma forme de découpe élégante en patte pointue non gommée et mon papier de création en vélin extra blanc 120g valoriseront votre marque.

Je peux rester vierge d'impression mais j'aime aussi m'embellir de vos couleurs et logo.



Format	Référence	Patte	Boîte de	Papier et Fermeture	Prix € HT le mille			
					< à 3000 ex	< à 5000 ex	< à 10000 ex	< à 15000 ex
65 x 95	CCF 65	pointue	500 ex	Papier Création Extra blanc en 120f avec fermeture non gommée	401 €	220 €	149 €	99 €
				Papier Création Extra blanc en 120g avec fermeture gommée	409 €	228 €	157 €	107 €

Livraison sous 10 jours ouvrés à réception de votre commande et BAT validé

Tarif sans impression hors transport

*N'oublions pas dans nos agendas le
dernier vendredi du mois de novembre*

Profitez de nos formats exceptionnels pour marquer les esprits.

Bénéficiez d'une forme de découpe originale et d'un papier de création en 120g pour coller à votre évènement.

Exploitez la sérigraphie ou le marquage à chaud pour l'impression.

Adoptez les étiquettes translucides pour vos mailings.

Et ma patte trapèze bénéficiera d'une bande adhésive pour me fermer.



Format	Référence	Format	Boite de	Fermeture	Prix € HT le mille			
					< à 3000 ex	< à 5000 ex	< à 10000 ex	< à 15000 ex
110 x 220	BLACK F 110	Pochette	250 ex	bande adhésive	610 €	159 €	128 €	120 €
115 x 310	BLACK F 115				615 €	189 €	145 €	137 €
160 x 310	BLACK F 160				842 €	238 €	200 €	192 €
162 x 229	BLACK F 162				741 €	208 €	158 €	150 €
229 x 324	BLACK F 229				1 109 €	379 €	326 €	320 €

tarif exprimé hors frais de port

Mon étui est idéal pour insérer vos couverts et serviette de votre choix.

On dit de moi que je suis pratique, efficace et que je réduis les manipulations inutiles.

Personnalisable à souhait je vous invite à exploiter largement en impression le recto et le verso de mon étui pour valoriser votre bar ou restaurant.

Pour vous aider dans votre communication, la forme de découpe vous sera adressée afin que vous puissiez y intégrer aisément votre création visuelle.

En 10 jours ouvrés, vous recevrez votre commande dès que votre BAT sera validé.

Les papier unis



Impression quadrichromie

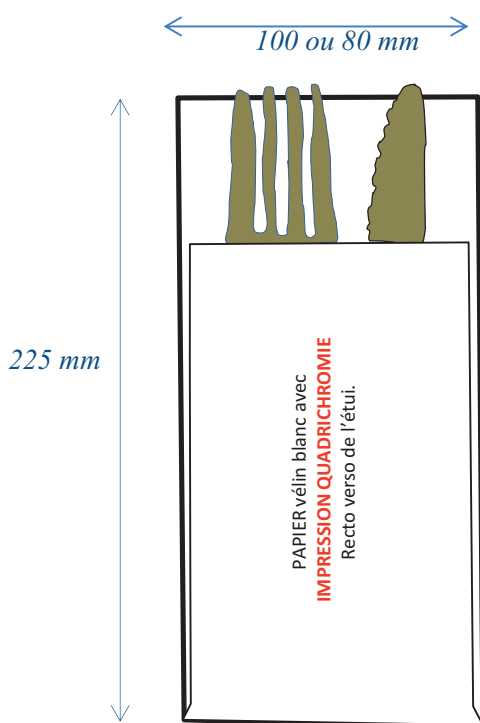

Format Catalogue	Papier	Référence	Boite de	Patte	NB exmplaires / commande	Prix € ht le mille
Pochette 225 x 100 225 x 80	Etuis papier teinté 10 Couleurs	ETUIS UNI 80 X 100	1000 ex	trapèze sans collage	1000 ex	259 €
					< à 3000 ex	202 €
					< à 6000 ex	162 €
					< à 9000 ex	141 €
Pochette 225 x 100 225 x 80	Vélin blanc <u>impression</u> <u>quadrichromie</u>	ETUIS QUADRI 80 X 100	1000 ex	trapèze sans collage	1000 ex	438 €
					< à 3000 ex	348 €
					< à 6000 ex	248 €
					< à 9000 ex	185 €

Je suis si petite que l'on en oublie mon existence et pourtant les grandes marques me plébiscitent.

Je suis l'enveloppe par excellence pour y insérer des boutons de costume.

Je suis personnalisable à souhait et profite de toutes les techniques d'impression.

On peut même envisager de me faire une perforation pour me coudre .

Mon papier extra blanc en vélin blanc 120g ou 150g sera parfait pour valoriser votre marque.

Ma patte trapèze sera non gommée.

Délai de Livraison de votre enveloppe : 10 jours ouvrés à réception de votre commande et du BAT validé. (15 jours impression inclus)

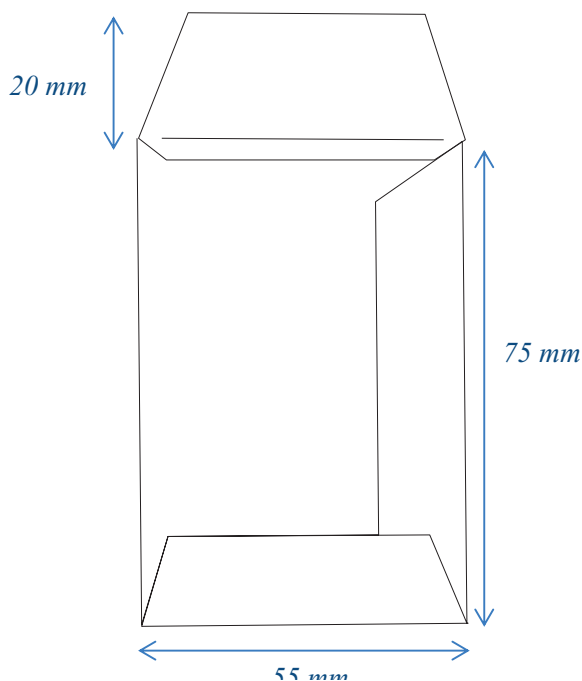

Format Catalogue	Référence	Papier	Boite de	Patte	volume par commande	Prix € ht le mille
Pochette 75 x 55	BOUTON 120	Papier de création en vélin pur blanc 120g	500 ex	trapèze sans collage	1000 ex.	492 €
					< à 5000 ex	340 €
					< à 10000 ex	172 €
					< à 15000 ex	115 €
	BOUTON 150	Papier de création en vélin pur blanc 150g			1000 ex.	500 €
					< à 5000 ex	344 €
< à 10000 ex	176 €					
< à 15000 ex	119 €					



Packaging

Notre **Atelier de pliage main** est une véritable spécificité dans le milieu de l'industrie de l'enveloppe.

Il était proposé hier de manière très confidentielle à nos clients du luxe pour apporter une solution rapide aux projets en petites séries (500 à 5000 exemplaires par commande), voire à la réalisation de quelques prototypes avant des séries industrielles.

Aujourd'hui, nous souhaitons vous proposer plus largement les compétences de cet atelier.

Nos plieuses mains confectionnent exclusivement depuis plus de 25 ans du sur mesure pour vos projets de façonnage ou de packaging, les plus compliqués.

Pour ce métier on s'apparente plus à l'**artisanat d'art**, qu'à l'industrie de l'enveloppe.

Vous souhaitez apprécier notre travail et le niveau d'exigence que s'imposent nos plieuses mains....

....venez visiter notre atelier et les productions réalisées.

Vous trouverez ci-après de manière très simplifiée les demandes les plus récurrentes que nous soumettent nos clients en terme de façonnage ou de packaging.

... Parlez-nous de vos projets...



Façonnage

Façonnage

Rainage et pliage

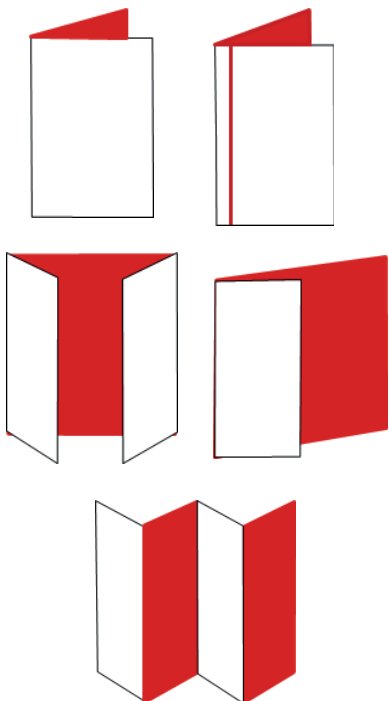

Perforation

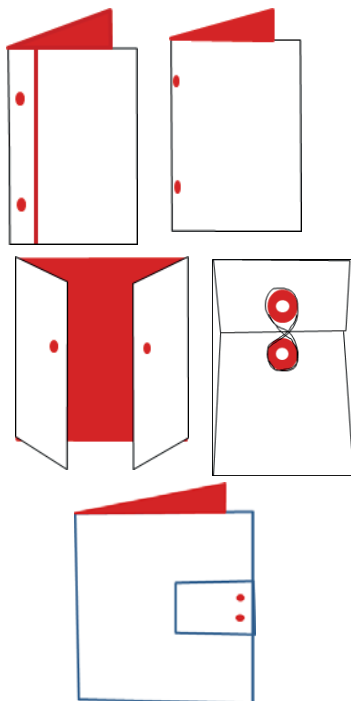

Contrecollage et découpe

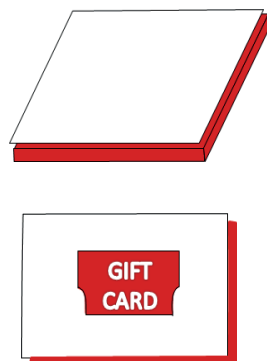

Packaging



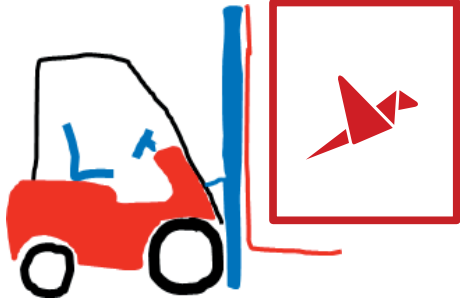

Impression & Logistique

Depuis plus de 50 ans les grandes marques du luxe nous confient l'impression de leurs enveloppes et un très grand nombre d'imprimeurs travaillent déjà avec nous pour la réalisation de leurs enveloppes.

Membre du réseau IMPRIM'LUXE, nous saurons trouver la meilleure solution d'impression pour vos projets d'enveloppes, de marketing et de façonnage.

- Offset, HUV .
- Repiquage (1 coul, 2 coul ou quadrichromie) .
- Marquage à Chaud .
- Sérigraphie .
- Gaufrage, Timbrage, Estampage, Embossage .
- Micro Perforation .
- Impression Numérique .
- Repiquage adresse pour vos mailings y compris pour nos enveloppes noires .



STOCKAGE - PLANNING & TRANSPORT

Vous avez besoin d'une **livraison EXPRESS** dans toute la France...
Nous acheminerons vos enveloppes selon vos contraintes de délais .

Vous souhaitez bénéficier d'une **livraison décalée** par rapport à votre date de commande.
Nous stockons votre commande jusqu'à la date de livraison convenue ensemble.

Vous passez votre **commande annuelle** pour bénéficier des meilleures conditions commerciales sans contrainte de stockage.
Nous définirons ensemble votre offre selon votre engagement annuel et mettrons en place un planning de stockage et d'approvisionnement cadencé.

LIVRAISON :

Vous avez des contraintes concernant vos horaires, le déchargement, nous adapterons autant que possible nos livraisons selon vos attentes.

TRANSPORT :

En standard pour toutes vos commandes passées avant 15h00, nous vous assurons une livraison en 24 H en région Parisienne et 48 H pour le reste de la France, sous réserve de la disponibilité de notre stock.

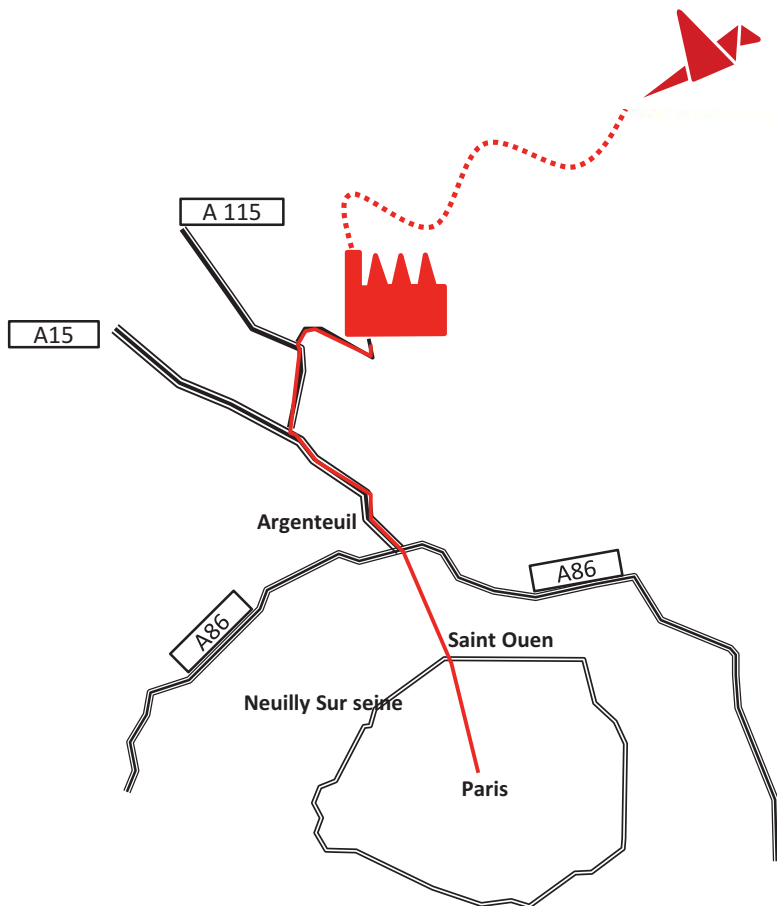

De Paris

- A15 en direction de Cergy-Pontoise/Argenteuil-Orgermont
- Prendre la sortie A115 en direction de Calais Ermont
- Prendre la sortie 3 vers Saint-Leu-la-Forêt/Le Plessis-Bouchard
- Prendre Avenue Jean Rostand/D139, D144 et Rue de Montlignon en direction de Bd Armand Hayem à Montlignon